

Mod. 500

Best.-Nr. • Ref. 130.0500



**für Milchkühe, Rinder
for Dairy Cows, Cattle
pour vaches laitières, bovins**

Wasserdruck von 0,5 - 5 bar
Water pressure from 0,5 - 5 bar / 7,25 - 72 psi
Pression d'eau de 0,5 à 5 bar

Rohrmontage 1 1/4" - 2"

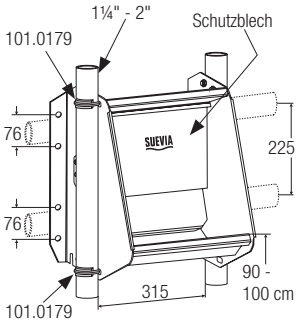

Befestigung

Die SUEVIA Ventil-Trogtränke Mod. 500 kann an senkrechten oder waagrechten Röhren 1 1/4" - 2" sowie an Wandflächen befestigt werden. Befestigung an der Wand auch mit einem 90° Winkel Best.-Nr. 131.1050 (Zubehör) möglich. Zur Rohrbefestigung sind 2x SUEVIA Doppelklemmen Best.-Nr. 101.0179 erforderlich.

Empfohlene Einbauhöhe

90 - 100 cm bis zum Trogrand

Wasseranschluss

Durch einen seitlichen Anschlusswinkel 3/4" (bauseits) kann der Wasseranschluss von oben oder unten erfolgen. Anschluss von links oder rechts (Auslieferungszustand) möglich. Für den Anschluss der Sticheitung ist eine SUEVIA - Anbohrschelle Best.-Nr. 101.0535 vorgesehen. Rohrverschraubung ist zweckmäßig Wasserleitung bei Frostgefahr isolieren und mit einem Frostschutz-Heizkabel frostfrei halten.

Achtung!

Vor Anschluss des Mod. 500 muss die Wasserleitung gut durchgespült werden! Bei verunreinigtem Wasser (Sand, Schwebstoffe) muss ein SUEVIA-Vorfilter Best.-Nr. 101.0487 vor der Trogränke eingebaut werden. DIN 1988 / DIN EN 1717 beachten!

Ventil-Einstellung

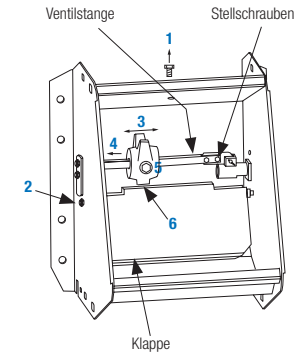

Wasserdruck

Das Ventil ist für Hoch- und Niederdruck geeignet. Mindestdruck 0,5 bar, Maximaldruck 5 bar. Wasserzufluss bis zu ca. 30 l/min bei 5 bar.

Ventil-Einstellung

- (Pos. 1) Sechskantschraube in der Mitte oben rausschrauben, Schutzblech Best.-Nr. 132.0505 entfernen.
- (Pos. 2) 2 x seitliche Sicherungsmuttern Best.-Nr. 102.0254 lösen.
- (Pos. 3) Zunächst Schließgewicht in Richtung Wasseranschluss / Ventil schieben.
- Wasser bei vollem Druck einlaufen lassen.
- (Pos. 3) Dichtet das Ventil jetzt nicht ab, wird das Gewicht soweit von Ventil weggeschoben bis Dichtheit erreicht wird.
- (Pos. 4) **Zur Sicherheit 2 cm mehr verschieben (vom Ventil weg).**
- (Pos. 5) Schließgewicht festschrauben.
- (Pos. 6) Weiter ist zu kontrollieren, dass der Abstand zwischen Gewicht und ruhender Klappe 1 cm beträgt. Gegebenenfalls Ventilstange Best.-Nr. 132.0512 durch Lösen der Stellschrauben Best.-Nr. 132.0514 neu einstellen, Stellschrauben auf festen Sitz prüfen.

Ventilheizung 131.0527 montieren

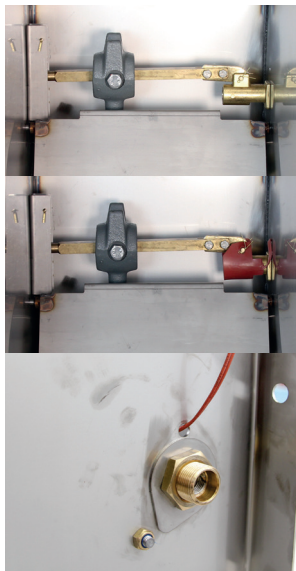

Elektro-Anschluss-Schema

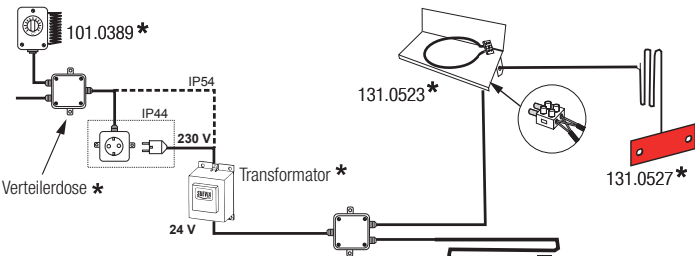

* Nicht im Lieferumfang von Mod. 500 enthalten!

101.0861 - 24 V / 20 W*
101.1863 - 24 V / 30 W*

Max. Leitungslängen

Querschnitt z.B.: Type NYY	bis 100 Watt	bis 200 Watt	bis 300 Watt	bis 400 Watt
2,5 mm ²	83 m	42 m	28 m	21 m
4,0 mm ²	132 m	66 m	44 m	33 m
6,0 mm ²	200 m	100 m	66 m	50 m

Richtwerte. Bitte beachten Sie Kabeldatenblatt und lokale Normen.

Winterbetrieb

Wir empfehlen den Einbau der Trogränke in eine Ringleitung. Anschluss erfolgt durch das Ringleitungs-Anschluss-Set $\frac{3}{4}$ " Best.-Nr. 103.1984. Die Ringleitung wird an ein SUEVIA Heizgerät angeschlossen. Somit ist ein frostsicherer Ganzjahresbetrieb gewährleistet. Anschlussschema siehe Heizgerät.

Heizbare Ausführung

An die Tränke kann jederzeit, auch nachträglich, eine Zusatzheizung Best.-Nr. 131.0523 (24 V, 80 W) angebaut werden. Diese hält das Wasser in der Tränkschale frostfrei. Zusätzlich ist ein Transformator erforderlich. Dieser ist außerhalb des Tierbereichs anzubringen. Als Frostschutz für die Wasserzuleitung ist eine Frostschutz-Heizleitung Best.-Nr. 101.0861 (24 V, 20 W, 2 m lang), sowie Best.-Nr. 101.1863 (24 V, 30 W, 3 m lang) lieferbar.

Für einen erhöhten Frostschutz des Ventils empfehlen wir den Einbau der Ventil-Heizung Best.-Nr. 131.0527 (24 V, 7 W).

Elektro-Anschluss

Der Anschluss der Geräte ist nur von einem autorisierten Fachmann durchzuführen.

Die jeweiligen nationalen Vorschriften und Richtlinien sind zu beachten.

Die Montageanleitungen der jeweiligen Elektro-Einzelgeräte sind zu beachten.

Zur Brandverhütung

Es muss ein Mindestabstand von **30 mm** zu entflammaren Stoffen eingehalten werden.

Wasseranschluss umbauen → von Anschluss rechts (Auslieferungszustand) auf Anschluss links

- Wasser abstellen
- Sechskantschraube in der Mitte oben rausschrauben, Schutzblech Best.-Nr. 132.0505 entfernen.
- 2 x seitliche Sicherungsmuttern Best.-Nr. 102.0254 lösen.
- Führungsleiste ausbauen: dafür seitlich 2x Mutter losschrauben, Klemmblech, Dichtung und Führungsleiste entnehmen
- Ventil ausbauen
- Gewicht auf Ventilstange drehen → Wichtig Stellschraube Best.-Nr. 132.0510 muss nach vorne zeigen und die Seite mit **einem** Gussfuß zeigt nach unten!
- in umgekehrter Reihenfolge wieder zusammenbauen
- Wasser anstellen und die Klappe mehrmals betätigen → Funktionsprüfung

Schutzbügel

Zum Schutz der Trogränke kann ein Schutzbügel Best.-Nr. 131.1391 oder 131.1394 (optionales Zubehör) nachgerüstet werden.

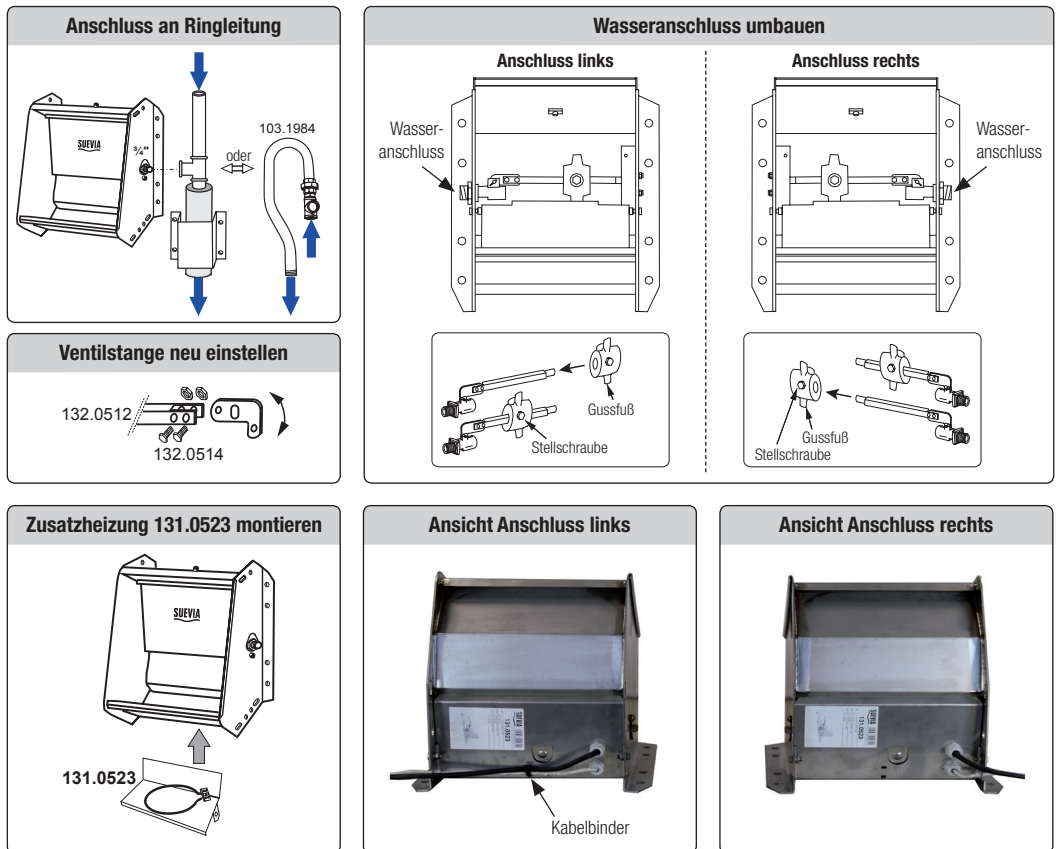

Fixation on tubes 1 1/4" - 2"

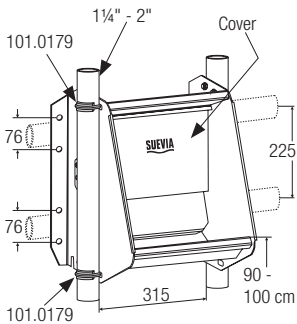

Fixation

The SUEVIA Valve Trough Drinker Mod. 500 can be fixed either on vertical or horizontal tubes 1 1/4" - 2", as well as on the wall. Wall fixation with a Fixation angle 90°, galvanized Ref. 131.1050 possible (see accessories). For tube fixation 2x SUEVIA Double Brackets Ref. 101.0179, are required.

Recommended Installation Height

90 - 100 cm / 36" - 40" until edge of trough

Water connection

By means of a lateral 3/4" connection angle (not included) water connection can be done from the top or bottom. For the connection of the water tube SUEVIA Boring Bracket Ref. 101.0535 is foreseen. Pipe union is recommended. In case of risk of frost insulate water line and maintain frost-free by means of a frost protection heating cable.

Attention!

Flush water line well before you connect Mod. 500! If dirty water (sand, suspended matters) is given, SUEVIA preliminary filter Ref. 101.0487 must be installed before the trough drinker. Consider the norm DIN 1988 / DIN EN 1717!

Regulation of the valve

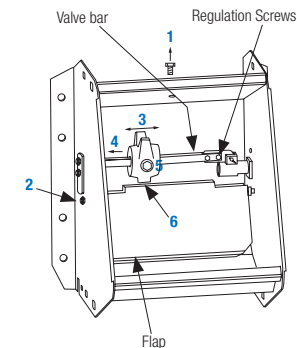

Water pressure

The valve is suited for high and low water pressure.

Minimum water pressure 0,5 bar, max. 5 bar. / Minimum water pressure 7,25 psi, max. 73 psi. Water flow approx. 30 l/min. given 5 bar. / Water flow approx. 7,9 gal/min. given 73 psi.

Regulation of the valve

- (Pos. 1) Unscrew 6-edges fixation screw at middle of the top cover. Take off the cover 132.0505.
- (Pos. 2) Untighten the nuts 102.0254 located on both sides of the drinker.
- (Pos. 3) Move the counter weight towards the valve connection
- Let the water flow at high pressure
- (Pos. 3) If the valve is not tight, the counter weight has to be pushed slightly away from connections until the valve is tight.
- (Pos. 4) **Add 2 cm as a security-distance (away from the valve).**
- (Pos. 5) Screw the counter weight.
- (Pos. 6) Check that the distance between the non-operated counter weight and the flap is 1 cm. If needed adjust the bar in a new position by untightening regulation screws. Afterwards control the tight fixation of the regulation screws.

Mounting of the valve heating 131.0527

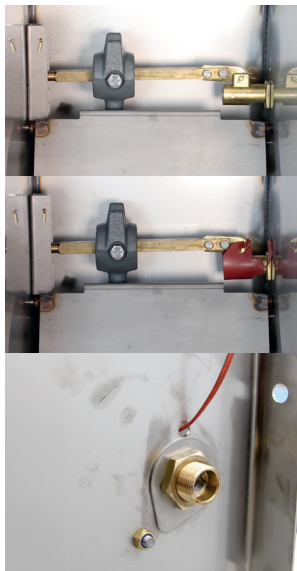

Electrical connection

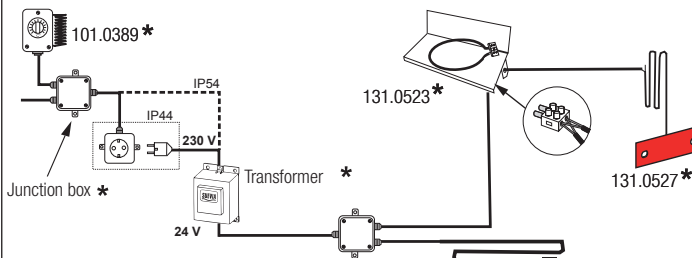

* Not included in the scope of delivery of Mod. 500!

101.0861 - 24 V / 20 W *
101.1863 - 24 V / 30 W *

Max. cable lengths

Section e.g.: Type NYT	till 100 Watt	till 200 Watt	till 300 Watt	till 400 Watt
2,5 mm ²	83 m	42 m	28 m	21 m
4,0 mm ²	132 m	66 m	44 m	33 m
6,0 mm ²	200 m	100 m	66 m	50 m

Guidelines. Please note cable data sheets and local standards.

Use in winter season

We recommend to install the trough drinker into a water circuit means of a connection set ¾" Ref. 103.1984. The water circuit is then connected to a SUEVIA Heating Unit. This guarantees a frostprotected use throughout the year. Connecting scheme: see heating unit.

Heated version

Heating element Ref. 131.0523 (24 V, 80 W) can be installed at any time to keep water inside of the bowl frost-free. For power supply a transformer is necessary. Transformer should be mounted outside of animal's reach! For frost protection of the water line a frost protection heating cable Ref. 101.0861 (24 V, 20 W, 2 m / 6,56 ft length), or Ref. 101.1863 (24 V, 30 W, 3 m / 9,84 ft length) can be supplied. For increased frost protection of the valve an installation of a valve heating is recommended Ref. 131.0527 (24 V, 7 W).

Electric connection

All installation, maintenance and inspection works must be carried out only by an authorised and qualified specialist. Local norms must be respected. The assembly instruction of the respective electric devices are to be followed.

Fire prevention

A minimum distance of **30 mm** to flammable material should be held.

Changing of valve side → from the right (as-delivered) to the left side

- Cut off the water supply
- Unscrew 6-edges fixation screw at middle of the top cover. Take off the cover 132.0505.
- Untighten the nuts 102.0254 located on both sides of the drinker
- Remove the guiding rail: unscrew two nuts on both sides, remove the clamping plate, the sealing and take off the guiding rail
- Remove the valve
- Turn the counterweight piece → Important! Screw Ref. 132.0510 must point to the front and the side with **one** cast-iron foot of the counterweight must point downwards.
- Assemble it in reverse order
- Let the water flow and press the flap several times → Function check

Protection bar

A protection bar Ref. 131.1391 or 131.1394 can be installed as option for protection of the drinker.

Connection to a water circuit

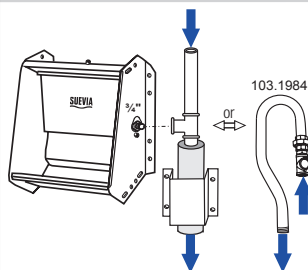

Readjusting of the bar



Changing of valve side

Connection from the left side

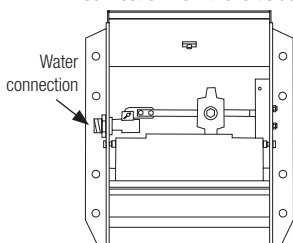

Connection from the right side

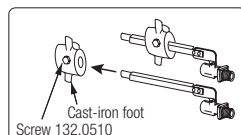
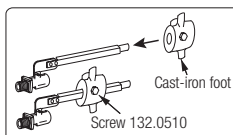
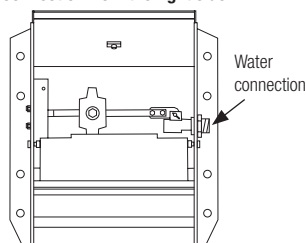

Mounting of the heating element 131.0523

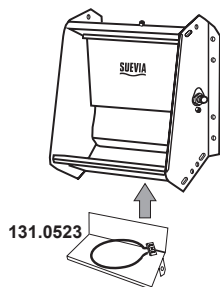

Connection from the left side

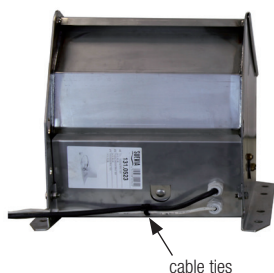

Connection from the right side



Montage sur tuyaux 1 1/4" - 2"

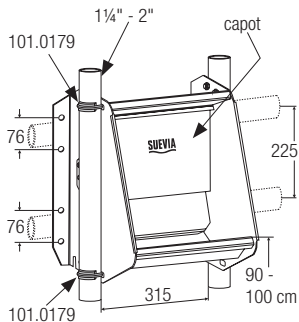

Installation

L'abreuvoir-Auge à palette Mod. 500 peut être monté sur tuyaux horizontaux ou verticaux 1 1/4" - 2" et sur murs. Possibilité de fixation au mur avec une Fixation 90° galvanisée Réf. 131.1050 (voir accessoires). Pour installation sur tuyaux, il est nécessaire d'employer 2x étriers doubles Réf. 101.0179.

Hauteur d'installation recommandée

90 - 100 cm du sol au rebord de l'abreuvoir

Raccordement d'eau

En utilisant un coude orientable 3/4" (en option) l'arrivée d'eau peut être réalisée par le dessus ou le dessous. Pour un piquage sur une arrivée d'eau, utiliser le collier de prise en charge Réf. 101.0535. Un filetage serait approprié. Protéger la canalisation du gel à l'aide d'une gaine isolante et d'un câble chauffant.

Attention !

Avant la mise en service de l'abreuvoir Mod. 500, il est impératif de purger la canalisation de toutes impuretés. En présence d'eau contenant des particules en suspension (ex. sable) il est nécessaire d'installer un filtre Réf. 101.0487 en début de ligne. Respecter la norme DIN 1988 / DIN EN 1717 !

Réglage de la soupape

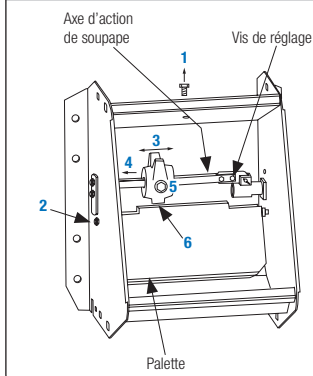

Pression d'eau

La soupape est utilisable pour haute et basse pression.

Pression minimale 0,5 bar, maximale 5 bar.

Débit d'eau d'environ 30 l/min à 5 bar.

Réglage de la soupape

- (Pos. 1) Dévisser et retirer la vis 6 pans située sur le haut de l'abreuvoir. Enlever le capot de protection 132.0505
- (Pos. 2) Retirer les écrous 102.0254 se trouvant sur les côtés
- (Pos. 3) Faire coulisser les contrepoids vers la connection de la soupape.
- Faire couler l'eau à forte pression (maxi 5 bar).
- (Pos. 3) Si la soupape n'est pas étanche, faire glisser le contrepoids vers l'autre côté jusqu'à l'obtention de l'étanchéité
- (Pos. 4) **Pour plus de sécurité, faire glisser le contrepoids de 2 cm supplémentaires vers l'autre côté**
- (Pos. 5) Visser le contrepoids.
- (Pos. 6) Vérifier que l'espace entre le contrepoids et la palette soit de 1 cm. S'il y a lieu, régler à nouveau le levier de mécanisme en desserrant la vis de réglage, puis s'assurer que celle-ci reste bien positionnée.

Fixation de la manchette chauffante Réf. 131.0527



Schéma de connexion électrique



Longueurs de câble maximales:

Section par ex.: Type NYY	jusqu'à 100 Watt	jusqu'à 200 Watt	jusqu'à 300 Watt	jusqu'à 400 Watt
2,5 mm ²	83 m	42 m	28 m	21 m
4,0 mm ²	132 m	66 m	44 m	33 m
6,0 mm ²	200 m	100 m	66 m	50 m

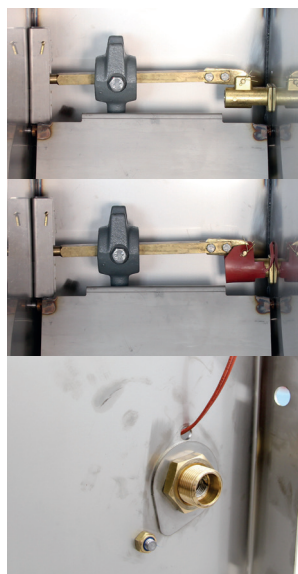
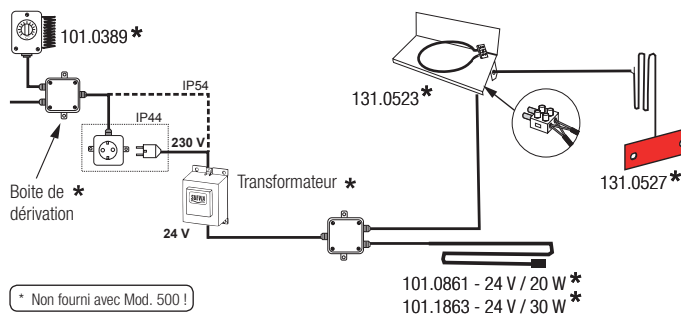
Directives. S'il vous plaît noter câble de données des feuilles, et les normes locales.

Utilisation en période hivernale

Nous vous conseillons d'installer l'abreuveur sur un circuit en boucle et relié à un réchauffeur d'eau SUEVIA avec un ¾" Kit de montage Réf. 103.1984. Vous avez ainsi la garantie d'une utilisation antigel de l'abreuveur par tous les temps. Pour plus de détail voir le schéma d'installation du réchauffeur.

Version antigel

L'abreuveur peut être équipé d'une résistance (Réf. 131.0523, 24 V, 80 W) pour maintenir hors gel l'eau dans l'abreuveur. L'alimentation électrique se fait par un transformateur. Installer le transformateur à l'écart des animaux. Pour la protection de l'arrivée d'eau, il est également conseillé d'utiliser un câble chauffant Réf. 101.0861 (24 V, 20 W, longueur 2 m), ou Réf. 101.1863 (24 V, 30 W, longueur 3 m). Le câble chauffant doit être protégé des morsures des animaux. Pour la protection élevée de la soupape il est recommandé d'installer une manchette chauffante Réf. 131.0527 (24 V, 7 W).

Branchement électrique

Toutes les opérations de montage, d'entretien et de révision doivent être effectuées exclusivement par un personnel qualifié et autorisé. Respectez les normes locales. Respecter les instructions de montage des appareils électriques respectifs.

Protection contre le feu

Une distance de **30 mm** jusqu'au matériel inflammable doit être observée.

Changer le côté du raccordement → du côté droite (état de livraison) au côté gauche

- Couper l'arrivée d'eau
- Dévisser et retirer la vis 6 pans située sur le haut de l'abreuveur. Enlever le capot de protection 132.0505
- Retirer les écrous 102.0254 se trouvant sur les côtés
- Démontez le barreau de guidage : pour cela retirer les 2 écrous, la pinse, le joint et retirer le barreau de guidage
- Démontez la soupape
- Tourner le contrepoids → Important! La vis d'arrêt réf. 132.0510 doit être tournée vers avant et le côté avec **1** pied de fonte du contrepoids doit être tourné vers le bas!
- Assembler les éléments dans l'ordre inverse !
- Faire couler l'eau et pousser plusieurs fois la palette → vérification du fonctionnement

Protection galvanisée

Pour protéger l'abreuveur une protection galvanisée Réf. 131.1391 ou Réf. 131.1394 peut être installée postérieurement.

Connexion sur circuit en boucle

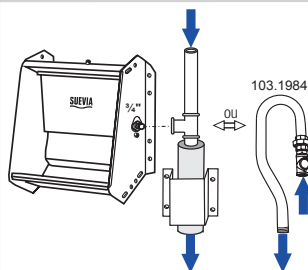

Réglage de l'axe d'action



Changer le côté du raccordement

Raccordement sur le côté à droite

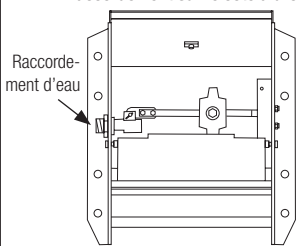

Raccordement sur le côté à gauche

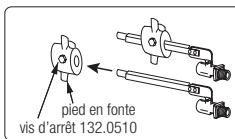
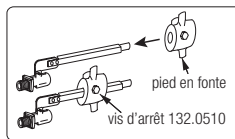
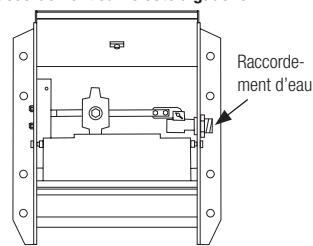

Fixation de la résistance Réf. 131.0523

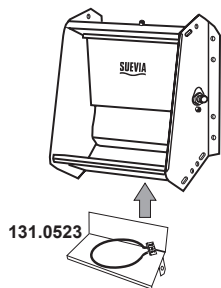

Raccordement sur le côté à droite



Raccordement sur le côté à gauche



Ersatzteilliste · Spare Parts · Pièces Détachées

Edelstahl · Stainless Steel · Inox



STAINLESS STEEL

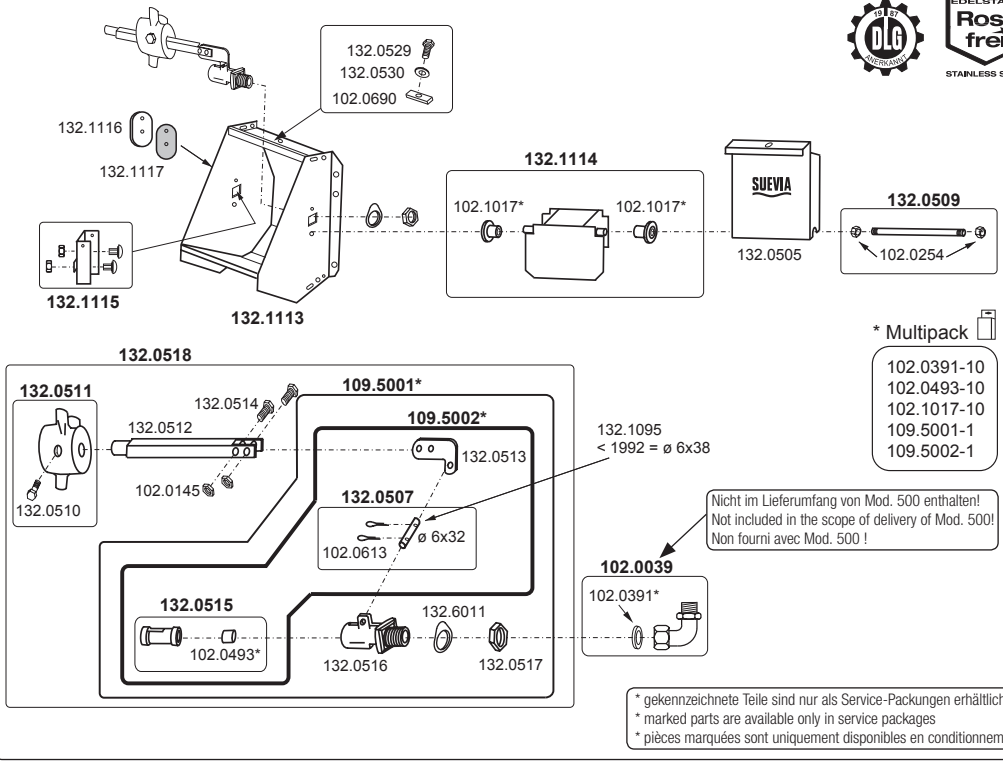

Zubehör · Accessories · Accessoires

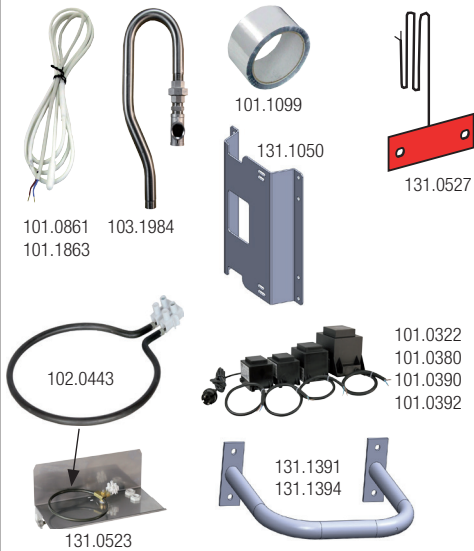

Abmaße · Dimensions (mm)

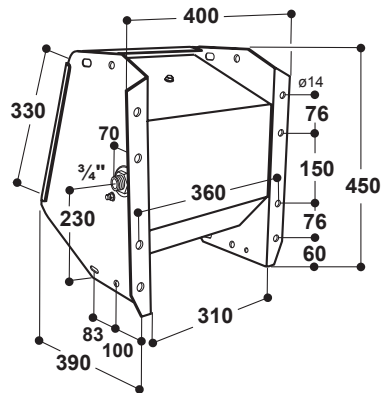

Deutsch

English

Français